

Horizontální žaluzie

Horizontální žaluzie **PRAKTIC EKONOMIK** i **DYNAMIK** jsou určeny především pro plastová a dřevěná okna. Ovládání řetízkem vlevo nebo vpravo a fixace bočním strunovým vedením. Provedení lamel standard nebo celostínící. Vyrábíme přesně na objednanou míru především z lamely 25/0,18. K dispozici je i několik barev horního profilu podle aktuální nabídky.

Pokud budete mít zájem o žaluzii s elektrickým ovládáním, rádi vám zpracujeme individuální kalkulaci.

Návod na zaměření:

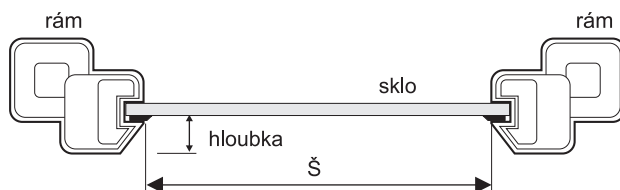

Tabulka pro podložku
 $h < 15\text{mm} = 1$ pár podložek
 $h < 11\text{mm} = 2$ páry podložek

š... (šířka) Změříme těsně u skla vnitřní hrany zasklívací lišty včetně případného gumového či silikonového těsnění. Je dobré provést měření nejlépe ve třech místech - nahoře, uprostřed a dole. Pro výrobu a objednávku žaluzie se udává nejmenší naměřený rozměr. Šířku žaluzie vyrábíme s přesností na milimetry od šíře 30 cm do 200 cm s tolerancí 1 mm.

v... (výška) Změříme obdobně jako šířku na třech místech včetně těsnění, udává se však tentokrát největší naměřený rozměr. Výšku žaluzie vyrábíme s přesností na milimetry od výšky 30 cm do výšky 220 cm s tolerancí +20 mm.

h... (hloubka) Změříme hloubku zasklívací lišty v návaznosti na použití distančních podložek od držáků žaluzií.

POZOR: U žaluzií kde šířka je menší než 35 cm mohou být zhoršeny některé vlastnosti žaluzie. U lamel se může na těchto šířkách opticky projevat jejich "nerovnoběžnost", s odvoláním na technické parametry žebříčků (tolerance roztečí žebříčků uváděná výrobcem).

Zaměření pro horizontální žaluzie **PRAKTIC EKONOMIK** i **DYNAMIK** je stejné.

Návod na montáž:

Nikdy neroztahujte žaluzii před jejím upevněním do okna.

1) Žaluzii přiložte na okno a vyměřte polohu montážních otvorů. Žaluzii vystředte, vyvrtejte otvory a přišroubujte. Doporučujeme 2 šrouby z každé strany.

2 a) Pro upevnění fixace navrtejte otvory (pro plast $\varnothing 3,2$ mm, pro dřevo $\varnothing 3$ mm).

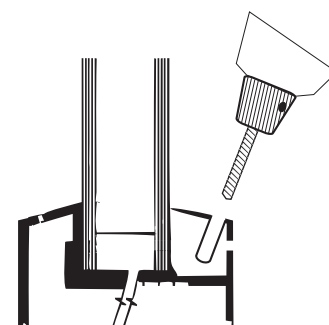
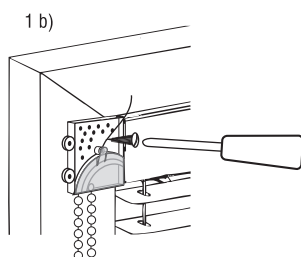
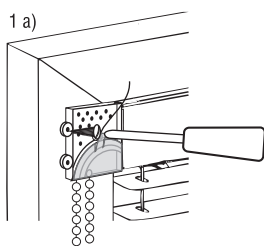

2 b) Uzlík fixační struny zasuňte do otvoru a za ním zatlačte fixační kolík.

3) Za horní konec struny vypněte a přebytečnou strunu odstříhnete. Potom nasadíte krytku mechanismu.

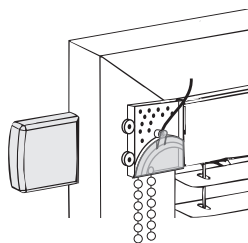
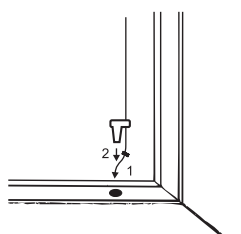

4) Na straně mechanismu přišroubujte držák řetízku.

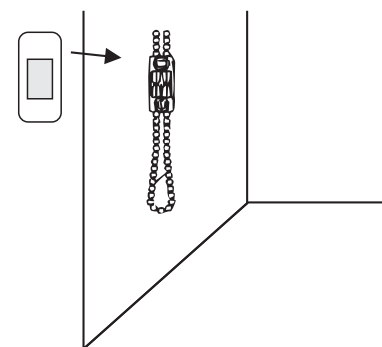

Dynamik nasazení krytky

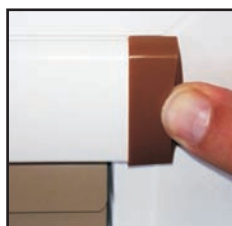
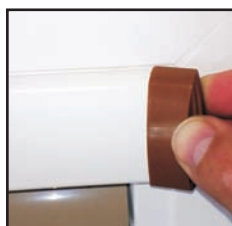

Rozdíl mezi montážní deskou EKONOMIK a DYNAMIK

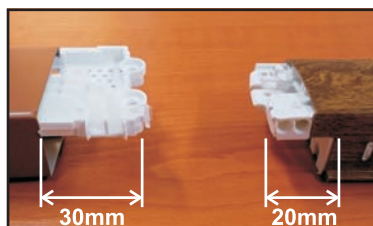

Žádáme Vás o využívání objednávkových formulářů, které prosíme zasílejte na e-mail nebo faxem.

PRAKTIC EKONOMIK Standard

Žaluzie vyráběná na míru v provedení **standard**, lamela 25/0, 18 mm, plechový horní a dolní profil, ovládání řetízkem vlevo nebo vpravo, strunové vedení lamel a přiložen montážní materiál.

Závazná objednávka je přijímána výhradně písemně (faxem, mailem).

lamela 25/0, 18, barevné lamely, horní a dolní profil v barvě bílá

DMC bez DPH

V/Š	30	40	50	60	70	80	90	100	110	120	130	140	150	160	170	180	190	200
30	282,-	303,-	323,-	345,-	398,-	419,-	441,-	462,-	503,-	544,-	584,-	625,-	665,-	706,-	747,-	787,-	828,-	869,-
40	285,-	307,-	329,-	352,-	407,-	429,-	452,-	474,-	516,-	558,-	600,-	642,-	684,-	726,-	768,-	810,-	853,-	895,-
50	288,-	312,-	336,-	360,-	415,-	440,-	463,-	488,-	530,-	574,-	618,-	661,-	705,-	749,-	792,-	835,-	879,-	922,-
60	292,-	317,-	343,-	368,-	425,-	451,-	476,-	502,-	547,-	593,-	638,-	682,-	728,-	773,-	818,-	863,-	909,-	954,-
70	296,-	323,-	351,-	377,-	437,-	464,-	492,-	518,-	565,-	612,-	659,-	707,-	754,-	801,-	848,-	895,-	941,-	988,-
80	301,-	329,-	359,-	389,-	450,-	478,-	508,-	537,-	585,-	634,-	683,-	732,-	781,-	830,-	879,-	928,-	977,-	1026,-
90	306,-	338,-	368,-	400,-	463,-	495,-	526,-	557,-	609,-	660,-	711,-	762,-	813,-	864,-	916,-	967,-	1018,-	1069,-
100	312,-	346,-	379,-	413,-	478,-	512,-	547,-	580,-	633,-	687,-	741,-	795,-	849,-	902,-	956,-	1009,-	1063,-	1117,-
110	317,-	354,-	390,-	426,-	494,-	530,-	566,-	603,-	659,-	715,-	771,-	827,-	883,-	939,-	996,-	1052,-	1108,-	1164,-
120	323,-	362,-	402,-	441,-	511,-	550,-	589,-	627,-	686,-	746,-	804,-	863,-	922,-	980,-	1039,-	1099,-	1157,-	1216,-
130	330,-	372,-	414,-	456,-	529,-	571,-	613,-	655,-	717,-	778,-	840,-	903,-	964,-	1026,-	1088,-	1150,-	1212,-	
140	339,-	384,-	428,-	473,-	551,-	596,-	641,-	685,-	751,-	815,-	880,-	946,-	1011,-	1076,-	1141,-	1207,-		
150	347,-	396,-	444,-	493,-	573,-	621,-	670,-	718,-	787,-	856,-	924,-	993,-	1062,-	1131,-	1200,-			
160	356,-	409,-	461,-	513,-	598,-	650,-	703,-	755,-	827,-	901,-	973,-	1046,-	1119,-	1191,-				
170	366,-	423,-	479,-	537,-	625,-	681,-	738,-	795,-	872,-	949,-	1026,-	1104,-	1180,-					
180	377,-	439,-	501,-	562,-	655,-	716,-	777,-	839,-	921,-	1003,-	1085,-	1089,-						
190	391,-	457,-	523,-	590,-	689,-	755,-	821,-	887,-	975,-	1062,-	1150,-							
200	404,-	476,-	548,-	620,-	724,-	797,-	869,-	941,-	1034,-	1127,-								
210	419,-	497,-	575,-	654,-	765,-	843,-	921,-	1000,-	1100,-	1199,-								
220	436,-	520,-	606,-	692,-	809,-	894,-	979,-	1064,-	1171,-									

Nejmenší rozměr pro stanovení ceny je š 30 cm x v 30 cm.

Výrobní rozměry: Šířka min. 30 cm, max. 200 cm. Výška min. 30 cm, max. 220 cm. Max. plocha 2,5 m².



Standardní provedení lamel

	9010 (01)
Příplatkové barvy	
	8014 (03)
	8003 (14)
	9006 (31)

Příplatky:

název	cena
Příplatek za jinou barvu profilu a závaží než bílou	příplatek 5%
Lamela 783, 780	příplatek 5%
Podložka	4,- Kč / 1ks

Nabídka barev horního profilu dle aktuálního vzorníku.

Nabídka barev lamel dle aktuálního vzorníku.

Náhradní díly:

název	množství	cena
Vymezovač řetízku	1ks	10,-
Napínací kolík	1ks	3,-
Řetízek	1bm	10,-
Silon	1bm	3,-
Krytka	1ks	7,-

Žádáme Vás o využívání objednávkových formulářů, které prosíme zasílejte na e-mail nebo faxem.

PRAKTIC EKONOMIK Celostínící

Žaluzie vyráběná na míru v provedení **celostínící**, lamela 25/0,18 mm, plechový horní a dolní profil, ovládání řetízkem vlevo nebo vpravo, strunové vedení lamel a přiložen montážní materiál.

Závazná objednávka je přijímána výhradně písemně (faxem, mailem).

lamela 25/0,18, barevné lamely, horní a dolní profil v barvě bílá

DMC bez DPH

V/Š	30	40	50	60	70	80	90	100	110	120	130	140	150	160	170	180	190	200
30	304,-	327,-	349,-	372,-	429,-	453,-	476,-	499,-	543,-	588,-	631,-	675,-	718,-	762,-	807,-	851,-	895,-	938,-
40	307,-	332,-	356,-	380,-	440,-	464,-	488,-	512,-	557,-	603,-	648,-	693,-	740,-	784,-	829,-	875,-	921,-	966,-
50	311,-	337,-	362,-	389,-	449,-	474,-	500,-	526,-	573,-	620,-	667,-	714,-	761,-	809,-	855,-	903,-	950,-	996,-
60	315,-	343,-	370,-	398,-	459,-	487,-	514,-	542,-	591,-	640,-	689,-	737,-	786,-	835,-	883,-	932,-	981,-	1030,-
70	319,-	349,-	379,-	408,-	471,-	501,-	531,-	560,-	610,-	661,-	712,-	763,-	814,-	865,-	915,-	966,-	1017,-	1068,-
80	325,-	356,-	388,-	419,-	486,-	517,-	549,-	579,-	632,-	685,-	738,-	791,-	844,-	897,-	950,-	1003,-	1056,-	1108,-
90	330,-	364,-	398,-	431,-	500,-	534,-	568,-	602,-	658,-	713,-	768,-	823,-	878,-	933,-	989,-	1044,-	1100,-	1155,-
100	337,-	373,-	410,-	446,-	517,-	553,-	591,-	627,-	684,-	743,-	800,-	858,-	917,-	974,-	1032,-	1089,-	1148,-	1207,-
110	343,-	383,-	421,-	460,-	533,-	573,-	611,-	651,-	712,-	772,-	832,-	894,-	954,-	1015,-	1075,-	1135,-	1196,-	1257,-
120	349,-	391,-	435,-	476,-	552,-	594,-	635,-	677,-	742,-	805,-	868,-	932,-	996,-	1059,-	1123,-	1186,-	1250,-	1313,-
130	357,-	402,-	447,-	493,-	572,-	617,-	662,-	707,-	774,-	840,-	908,-	975,-	1041,-	1108,-	1175,-	1241,-	1309,-	
140	366,-	414,-	463,-	511,-	595,-	644,-	692,-	741,-	811,-	880,-	951,-	1021,-	1091,-	1162,-	1233,-	1304,-		
150	374,-	427,-	479,-	532,-	619,-	671,-	724,-	775,-	851,-	924,-	998,-	1073,-	1146,-	1222,-	1295,-			
160	385,-	442,-	498,-	554,-	646,-	702,-	759,-	815,-	894,-	973,-	1051,-	1129,-	1209,-	1286,-				
170	396,-	457,-	518,-	579,-	675,-	735,-	798,-	858,-	941,-	1024,-	1108,-	1192,-	1275,-					
180	408,-	473,-	541,-	607,-	707,-	773,-	839,-	907,-	995,-	1083,-	1172,-	1176,-						
190	422,-	494,-	565,-	636,-	744,-	815,-	886,-	959,-	1053,-	1146,-	1241,-							
200	437,-	514,-	592,-	670,-	782,-	860,-	938,-	1017,-	1117,-	1217,-								
210	453,-	537,-	621,-	706,-	826,-	910,-	995,-	1079,-	1187,-	1294,-								
220	470,-	562,-	655,-	747,-	873,-	965,-	1058,-	1149,-	1265,-									



Celostínící provedení lamel

	9010 (01)
Příplatkové barvy	
	8014 (03)
	8003 (14)
	9006 (31)

Příplatky:

název	cena
Příplatek za jinou barvu profilu a závaží než bílou	příplatek 5%
Lamela 783, 780	příplatek 5%
Podložka	4,- Kč / 1ks

Nabídka barev horního profilu dle aktuálního vzorníku.
Nabídka barev lamel dle aktuálního vzorníku.

Náhradní díly:

název	množství	cena
Vymezovač řetízku	1ks	10,-
Napínací kolík	1ks	3,-
Řetízek	1bm	10,-
Silon	1bm	3,-
Krytka	1ks	7,-

Žádáme Vás o využívání objednávkových formulářů, které prosíme zasílejte na e-mail nebo faxem.

PRAKTIC EKONOMIK imitace dřeva Standard

Žaluzie vyráběná na míru v provedení **standard**, lamela 25/0,18 mm imitace dřeva, plechový horní a dolní profil v barvě RAL, ovládání řetízku vlevo nebo vpravo, strunové vedení lamel a přiložen montážní materiál.
Závazná objednávka je přijímána výhradně písemně (faxem, mailem).

lamela 25/0,18, barevné lamely, horní a dolní profil v barvě RAL

DMC bez DPH

V/Š	30	40	50	60	70	80	90	100	110	120	130	140	150	160	170	180	190	200
30	378,-	394,-	438,-	512,-	561,-	581,-	600,-	620,-	657,-	695,-	733,-	770,-	809,-	846,-	884,-	921,-	959,-	996,-
40	399,-	415,-	461,-	540,-	590,-	611,-	632,-	653,-	691,-	730,-	769,-	808,-	847,-	886,-	925,-	963,-	1002,-	1041,-
50	421,-	439,-	488,-	571,-	623,-	645,-	666,-	689,-	729,-	769,-	810,-	850,-	890,-	930,-	970,-	1010,-	1051,-	1091,-
60	446,-	466,-	517,-	606,-	659,-	682,-	706,-	729,-	770,-	813,-	854,-	896,-	937,-	980,-	1021,-	1063,-	1104,-	1146,-
70	474,-	494,-	550,-	644,-	698,-	724,-	749,-	774,-	817,-	861,-	904,-	948,-	991,-	1034,-	1077,-	1121,-	1164,-	1207,-
80	505,-	527,-	586,-	686,-	743,-	769,-	797,-	824,-	869,-	914,-	959,-	1004,-	1050,-	1095,-	1140,-	1186,-	1231,-	1276,-
90	539,-	563,-	626,-	733,-	792,-	821,-	850,-	879,-	926,-	973,-	1021,-	1068,-	1115,-	1163,-	1209,-	1257,-	1304,-	1351,-
100	577,-	604,-	672,-	786,-	847,-	878,-	909,-	940,-	990,-	1039,-	1089,-	1138,-	1188,-	1238,-	1288,-	1337,-	1386,-	1436,-
110	615,-	643,-	716,-	838,-	901,-	935,-	968,-	1002,-	1054,-	1105,-	1158,-	1209,-	1261,-	1312,-	1365,-	1416,-	1468,-	1520,-
120	657,-	687,-	765,-	896,-	962,-	998,-	1033,-	1069,-	1124,-	1178,-	1232,-	1286,-	1341,-	1396,-	1449,-	1504,-	1558,-	1613,-
130	703,-	735,-	819,-	960,-	1028,-	1067,-	1105,-	1143,-	1201,-	1258,-	1315,-	1372,-	1429,-	1486,-	1543,-	1601,-	1657,-	
140	754,-	789,-	879,-	1030,-	1101,-	1142,-	1183,-	1226,-	1285,-	1345,-	1406,-	1466,-	1526,-	1586,-	1646,-	1707,-		
150	811,-	848,-	943,-	1106,-	1181,-	1226,-	1270,-	1315,-	1379,-	1442,-	1506,-	1569,-	1633,-	1696,-	1759,-			
160	871,-	913,-	1016,-	1192,-	1269,-	1317,-	1366,-	1414,-	1481,-	1548,-	1616,-	1683,-	1750,-	1817,-				
170	939,-	983,-	1095,-	1284,-	1366,-	1418,-	1471,-	1523,-	1594,-	1666,-	1737,-	1808,-	1879,-					
180	1014,-	1061,-	1182,-	1386,-	1473,-	1530,-	1586,-	1643,-	1718,-	1794,-	1869,-	1946,-						
190	1096,-	1147,-	1278,-	1499,-	1590,-	1651,-	1713,-	1775,-	1855,-	1935,-	2016,-							
200	1186,-	1241,-	1383,-	1623,-	1719,-	1786,-	1852,-	1919,-	2005,-	2091,-								
210	1285,-	1345,-	1500,-	1759,-	1861,-	1933,-	2005,-	2079,-	2170,-	2262,-								
220	1394,-	1460,-	1626,-	1909,-	2018,-	2096,-	2174,-	2254,-	2351,-									

Nejmenší rozměr pro stanovení ceny je š 30 cm x v 30 cm.

Výrobní rozměry: Šířka min. 30 cm, max. 200 cm. Výška min. 30 cm, max. 220 cm. Max. plocha 2,5 m².



Standardní provedení lamel

	9010 (01)
Příplatkové barvy	
	8014 (03)
	8003 (14)
	9006 (31)

Příplatky:

název	cena
Podložka	4,- Kč / 1ks

Nabídka barev horního profilu dle aktuálního vzorníku.

Nabídka barev lamel dle aktuálního vzorníku.

Náhradní díly:

název	množství	cena
Vymezovač řetízku	1ks	10,-
Napínací kolík	1ks	3,-
Řetízek	1bm	10,-
Silon	1bm	3,-
Krytka	1ks	7,-

Žádáme Vás o využívání objednávkových formulářů, které prosíme zasílejte na e-mail nebo faxem.

PRAKTIC EKONOMIK imitace dřeva Celostínící

Žaluzie vyráběná na míru v provedení **celostínící**, lamela 25/0,18 mm imitace dřeva, plechový horní a dolní profil v barvě RAL, ovládání řetízku vlevo nebo vpravo, strunové vedení lamel a přiložen montážní materiál.
Závazná objednávka je přijímána výhradně písemně (faxem, mailem).

DMC bez DPH

lamela 25/0,18, barevné lamely, horní a dolní profil v barvě RAL

V/Š	30	40	50	60	70	80	90	100	110	120	130	140	150	160	170	180	190	200
30	416,-	434,-	482,-	563,-	618,-	639,-	660,-	682,-	723,-	765,-	806,-	848,-	890,-	930,-	972,-	1012,-	1055,-	1096,-
40	439,-	456,-	508,-	593,-	649,-	672,-	695,-	718,-	760,-	803,-	847,-	888,-	931,-	974,-	1018,-	1060,-	1102,-	1145,-
50	464,-	483,-	537,-	627,-	686,-	710,-	733,-	758,-	802,-	847,-	891,-	935,-	979,-	1023,-	1067,-	1111,-	1156,-	1200,-
60	490,-	512,-	569,-	666,-	725,-	750,-	777,-	802,-	848,-	894,-	939,-	986,-	1031,-	1077,-	1123,-	1169,-	1214,-	1261,-
70	521,-	544,-	605,-	709,-	768,-	796,-	824,-	851,-	898,-	948,-	995,-	1042,-	1090,-	1137,-	1186,-	1233,-	1280,-	1328,-
80	555,-	580,-	645,-	755,-	817,-	847,-	877,-	906,-	956,-	1005,-	1055,-	1105,-	1155,-	1204,-	1255,-	1304,-	1354,-	1404,-
90	592,-	620,-	689,-	806,-	871,-	903,-	935,-	966,-	1019,-	1071,-	1123,-	1175,-	1227,-	1279,-	1330,-	1382,-	1435,-	1486,-
100	634,-	664,-	739,-	864,-	931,-	965,-	1000,-	1034,-	1089,-	1143,-	1198,-	1252,-	1306,-	1362,-	1416,-	1471,-	1525,-	1579,-
110	677,-	707,-	788,-	922,-	992,-	1029,-	1065,-	1102,-	1159,-	1215,-	1273,-	1330,-	1386,-	1443,-	1502,-	1558,-	1615,-	1673,-
120	723,-	756,-	842,-	986,-	1058,-	1098,-	1136,-	1176,-	1236,-	1296,-	1355,-	1415,-	1475,-	1536,-	1594,-	1654,-	1714,-	1775,-
130	774,-	809,-	901,-	1056,-	1131,-	1174,-	1215,-	1258,-	1321,-	1383,-	1447,-	1509,-	1572,-	1635,-	1697,-	1760,-	1823,-	
140	829,-	868,-	966,-	1133,-	1211,-	1257,-	1302,-	1348,-	1414,-	1480,-	1547,-	1612,-	1679,-	1745,-	1811,-	1878,-		
150	892,-	932,-	1038,-	1216,-	1300,-	1348,-	1397,-	1447,-	1517,-	1586,-	1656,-	1725,-	1796,-	1866,-	1935,-			
160	959,-	1004,-	1118,-	1311,-	1396,-	1449,-	1503,-	1555,-	1629,-	1703,-	1778,-	1851,-	1925,-	1998,-				
170	1033,-	1080,-	1204,-	1413,-	1503,-	1560,-	1618,-	1676,-	1754,-	1832,-	1911,-	1989,-	2066,-					
180	1114,-	1167,-	1301,-	1525,-	1620,-	1683,-	1745,-	1808,-	1890,-	1973,-	2057,-	2140,-						
190	1205,-	1262,-	1406,-	1649,-	1749,-	1816,-	1884,-	1952,-	2040,-	2129,-	2218,-							
200	1304,-	1366,-	1521,-	1786,-	1891,-	1964,-	2037,-	2110,-	2206,-	2300,-								
210	1414,-	1480,-	1650,-	1935,-	2048,-	2127,-	2206,-	2287,-	2388,-	2488,-								
220	1533,-	1606,-	1789,-	2099,-	2220,-	2306,-	2392,-	2479,-	2586,-									

Nejmenší rozměr pro stanovení ceny je š 30 cm x v 30 cm.

Výrobní rozměry: Šířka min. 30 cm, max. 200 cm. Výška min. 30 cm, max. 220 cm. Max. plocha 2,5 m².



Celostínící provedení lamel

	9010 (01)
Příplatkové barvy	
	8014 (03)
	8003 (14)
	9006 (31)

Příplatky:

název	cena
Podložka	4,- Kč / 1KS

Náhradní díly:

název	množství	cena
Vymezovač řetízku	1ks	10,-
Napínací kolík	1ks	3,-
Řetízek	1bm	10,-
Silon	1bm	3,-
Krytka	1ks	7,-

Nabídka barev horního profilu dle aktuálního vzorníku.

Nabídka barev lamel dle aktuálního vzorníku.

Žádáme Vás o využívání objednávkových formulářů, které prosíme zasílejte na e-mail nebo faxem.

PRAKTIC DYNAMIK Standard

Žaluzie se vyznačuje především zaobleným designem a širší paletou barev horního profilu včetně imitace dřeva.

Žaluzie vyráběná na míru v provedení **standard**, lamela 25/0,18 mm, plechový horní a dolní profil, ovládání řetízku vlevo nebo vpravo, strunové vedení lamel a přiložen montážní materiál.

Závazná objednávka je přijímána výhradně písemně (faxem, mailem).

Průřez profilu

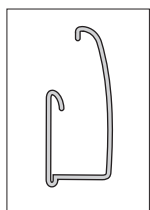

Standardní provedení lamel

Standardní barva profilu: bílá / hnědá

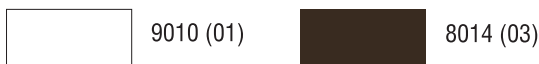

Příplatkové barvy

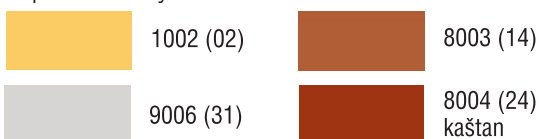

Imitace dřeva



Příplatky:

název	cena
Profil v barvě RAL. 9006 stříbrná, 8003 sv. hnědá, 1002 béžová	příplatek 8%
Profil v barvě imitace dřeva – renolit	240,- Kč / bm šířky
Podložka	4,- Kč / ks
lamela 783 a 780	příplatek 8%
lamela " 0,21 ", základní barvy	příplatek 15%



Výška nábalu u vytažené žaluzie.

výška žaluzie	výška nábalu
50 cm	5 cm
150 cm	7 cm
250 cm	9 cm

Náhradní díly:

název	množství	cena
Vymezovač řetízku	1ks	10,-
Napínací kolík	1ks	3,-
Řetízek	1bm	10,-
Silon	1bm	3,-
Krytka	1ks	7,-

Základní provedení:

Lamela 25/0,18, barevné lamely, horní a dolní profil v barvě bílá, hnědá

Nejmenší rozměr pro stanovení ceny je š 30 cm x v 30 cm.

Výrobní rozměry: Šířka min. 30 cm, max. 200 cm. Výška min. 30 cm, max. 220 cm. Max. plocha 2,5 m².

DMC bez DPH

V/Š	30	40	50	60	70	80	90	100	110	120	130	140	150	160	170	180	190	200
30	290,-	312,-	333,-	355,-	410,-	432,-	454,-	476,-	518,-	560,-	602,-	644,-	685,-	727,-	769,-	811,-	853,-	895,-
40	294,-	316,-	339,-	363,-	419,-	442,-	466,-	488,-	531,-	575,-	618,-	661,-	705,-	748,-	791,-	834,-	879,-	922,-
50	297,-	321,-	346,-	371,-	427,-	453,-	477,-	503,-	546,-	591,-	637,-	681,-	726,-	771,-	816,-	860,-	905,-	950,-
60	301,-	327,-	353,-	379,-	438,-	465,-	490,-	517,-	563,-	611,-	657,-	702,-	750,-	796,-	843,-	889,-	936,-	983,-
70	305,-	333,-	362,-	388,-	450,-	478,-	507,-	534,-	582,-	630,-	679,-	728,-	777,-	825,-	873,-	922,-	969,-	1018,-
80	310,-	339,-	370,-	401,-	464,-	492,-	523,-	553,-	603,-	653,-	703,-	754,-	804,-	855,-	905,-	956,-	1006,-	1057,-
90	315,-	348,-	379,-	412,-	477,-	510,-	542,-	574,-	627,-	680,-	732,-	785,-	837,-	890,-	943,-	996,-	1049,-	1101,-
100	321,-	356,-	390,-	425,-	492,-	527,-	563,-	597,-	652,-	708,-	763,-	819,-	874,-	929,-	985,-	1039,-	1095,-	1151,-
110	327,-	365,-	402,-	439,-	509,-	546,-	583,-	621,-	679,-	736,-	794,-	852,-	909,-	967,-	1026,-	1084,-	1141,-	1199,-
120	333,-	373,-	414,-	454,-	526,-	567,-	607,-	646,-	707,-	768,-	828,-	889,-	950,-	1009,-	1070,-	1132,-	1192,-	1252,-
130	340,-	383,-	426,-	470,-	545,-	588,-	631,-	675,-	739,-	801,-	865,-	930,-	993,-	1057,-	1121,-	1185,-	1248,-	
140	349,-	396,-	441,-	487,-	568,-	614,-	660,-	706,-	774,-	839,-	906,-	974,-	1041,-	1108,-	1175,-	1243,-		
150	357,-	408,-	457,-	508,-	590,-	640,-	690,-	740,-	811,-	882,-	952,-	1023,-	1094,-	1165,-	1236,-			
160	367,-	421,-	475,-	528,-	616,-	670,-	724,-	778,-	852,-	928,-	1002,-	1077,-	1153,-	1227,-				
170	377,-	436,-	493,-	553,-	644,-	701,-	760,-	819,-	898,-	977,-	1057,-	1137,-	1215,-					
180	388,-	452,-	516,-	579,-	675,-	737,-	800,-	864,-	949,-	1033,-	1118,-	1202,-						
190	403,-	471,-	539,-	608,-	710,-	778,-	846,-	914,-	1004,-	1094,-	1185,-							
200	416,-	490,-	564,-	639,-	746,-	821,-	895,-	969,-	1065,-	1161,-								
210	432,-	512,-	592,-	674,-	788,-	868,-	949,-	1030,-	1133,-	1235,-								
220	449,-	536,-	624,-	713,-	833,-	921,-	1008,-	1096,-	1206,-									

Rozdíl mezi montážní deskou EKONOMIK a DYNAMIK

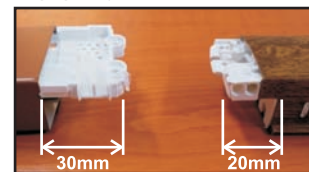

Nabídka barev horního profilu a barev lamel dle aktuálního vzorníku.

Žádáme Vás o využívání objednávkových formulářů, které prosíme zasílejte na e-mail nebo faxem.

PRAKTIC DYNAMIK Celostínící

Žaluzie se vyznačuje především zaobleným designem a širší paletou barev horního profilu včetně imitace dřeva.
 Žaluzie vyráběná na míru v provedení **celostínící**, lamela 25/0,18 mm, plechový horní a dolní profil, ovládání řetízkom vlevo nebo vpravo, strunové vedení lamel a přiložen montážní materiál.
 Závazná objednávka je přijímána výhradně písemně (faxem, mailem).

Průřez profilu

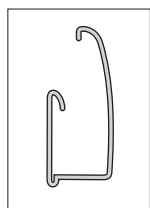

Celostínící provedení lamel

Standardní barva profilu: bílá / hnědá

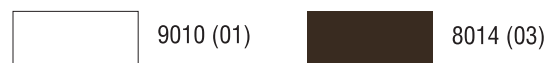

Příplatkové barvy

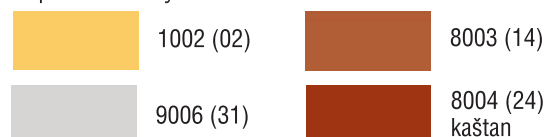

Imitace dřeva

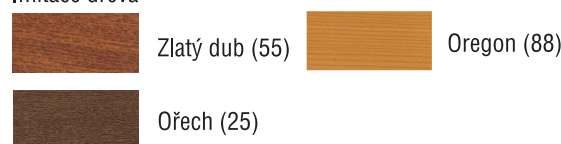

Příplatky:

název	cena
Profil v barvě RAL. 9006 stříbrná, 8003 sv. hnědá, 1002 béžová	příplatek 8%
Profil v barvě imitace dřeva – renolit	240,- Kč / bm šířky
Podložka	4,- Kč / ks
lamela 783 a 780	příplatek 8%
lamela " 0,21 ", základní barvy	příplatek 15%

Výška nábalu u vytažené žaluzie.

výška žaluzie	výška nábalu
50 cm	5 cm
150 cm	7 cm
250 cm	9 cm

Náhradní díly:

název	množství	cena
Vymezovač řetízku	1 ks	10,-
Napínací kolík	1 ks	3,-
Řetízek	1 bm	10,-
Silon	1 bm	3,-
Krytka	1 ks	7,-



Základní provedení:

Lamela 25/0,18, barevné lamely, horní a dolní profil v barvě bílá, hnědá

Nejmenší rozměr pro stanovení ceny je 30 cm x 30 cm.

Výrobní rozměry: Šířka min. 30 cm, max. 200 cm. Výška min. 30 cm, max. 220 cm. Max. plocha 2,5 m².

DMC bez DPH

V/Š	30	40	50	60	70	80	90	100	110	120	130	140	150	160	170	180	190	200
30	313,-	337,-	359,-	383,-	442,-	467,-	490,-	514,-	559,-	606,-	650,-	695,-	740,-	785,-	831,-	877,-	922,-	966,-
40	316,-	342,-	367,-	391,-	453,-	478,-	503,-	527,-	574,-	621,-	667,-	714,-	762,-	808,-	854,-	901,-	949,-	995,-
50	320,-	347,-	373,-	401,-	462,-	488,-	515,-	542,-	590,-	639,-	687,-	735,-	784,-	833,-	881,-	930,-	979,-	1026,-
60	324,-	353,-	381,-	410,-	473,-	502,-	529,-	558,-	609,-	659,-	710,-	759,-	810,-	860,-	909,-	960,-	1010,-	1061,-
70	329,-	359,-	390,-	420,-	485,-	516,-	547,-	577,-	628,-	681,-	733,-	786,-	838,-	891,-	942,-	995,-	1048,-	1100,-
80	335,-	367,-	400,-	432,-	501,-	533,-	565,-	596,-	651,-	706,-	760,-	815,-	869,-	924,-	979,-	1033,-	1088,-	1141,-
90	340,-	375,-	410,-	444,-	515,-	550,-	585,-	620,-	678,-	734,-	791,-	848,-	904,-	961,-	1019,-	1075,-	1133,-	1190,-
100	347,-	384,-	422,-	459,-	533,-	570,-	609,-	646,-	705,-	765,-	824,-	884,-	945,-	1003,-	1063,-	1122,-	1182,-	1243,-
110	353,-	394,-	434,-	474,-	549,-	590,-	629,-	671,-	733,-	795,-	857,-	921,-	983,-	1045,-	1107,-	1169,-	1232,-	1295,-
120	359,-	403,-	448,-	490,-	569,-	612,-	654,-	697,-	764,-	829,-	894,-	960,-	1026,-	1091,-	1157,-	1222,-	1288,-	1352,-
130	368,-	414,-	460,-	508,-	589,-	636,-	682,-	728,-	797,-	865,-	935,-	1004,-	1072,-	1141,-	1210,-	1278,-	1348,-	
140	377,-	426,-	477,-	526,-	613,-	663,-	713,-	763,-	835,-	906,-	980,-	1052,-	1124,-	1197,-	1270,-	1343,-		
150	385,-	440,-	493,-	548,-	638,-	691,-	746,-	798,-	877,-	952,-	1028,-	1105,-	1180,-	1259,-	1334,-			
160	397,-	455,-	513,-	571,-	665,-	723,-	782,-	839,-	921,-	1002,-	1083,-	1163,-	1245,-	1325,-				
170	408,-	471,-	534,-	596,-	695,-	757,-	822,-	884,-	969,-	1055,-	1141,-	1228,-	1313,-					
180	420,-	487,-	557,-	625,-	728,-	796,-	864,-	934,-	1025,-	1115,-	1207,-	1297,-						
190	435,-	509,-	582,-	655,-	766,-	839,-	913,-	988,-	1085,-	1180,-	1278,-							
200	450,-	529,-	610,-	690,-	805,-	886,-	966,-	1048,-	1151,-	1254,-								
210	467,-	553,-	640,-	727,-	851,-	937,-	1025,-	1111,-	1223,-	1333,-								
220	484,-	579,-	675,-	769,-	899,-	994,-	1090,-	1183,-	1303,-									

Rozdíl mezi montážní deskou EKONOMIK a DYNAMIK

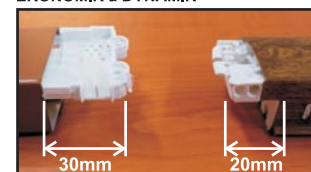

Nabídka barev horního profilu a barev lamel dle aktuálního vzorníku.

Žádáme Vás o využívání objednávkových formulářů, které prosíme zasílejte na e-mail nebo faxem.

PRAKTIC DYNAMIK Imitace dřeva Standard

Žaluzie se vyznačuje především zaobleným designem a širší paletou barev horního profilu včetně imitace dřeva.

Žaluzie vyráběná na míru v provedení **standard**, lamela 25/0,18 mm, plechový horní a dolní profil, ovládání řetízkem vlevo nebo vpravo, strunové vedení lamel a přiložen montážní materiál.

Závazná objednávka je přijímána výhradně písemně (faxem, mailem).

Průřez profilu

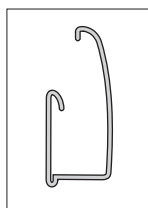

Standardní provedení lamel

Standardní barva profilu: bílá / hnědá

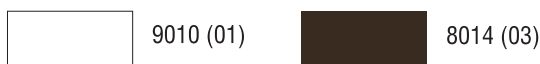

Příplatkové barvy

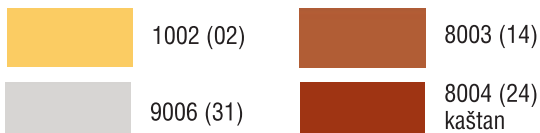

Imitace dřeva

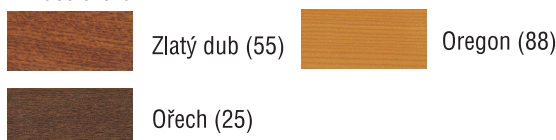

Příplatky:

název	cena
Profil v barvě RAL 9006 stříbrná, 8003 sv. hnědá, 1002 béžová	příplatek 8%
Profil v barvě imitace dřeva – renolit	240,-Kč / bm šířky
Podložka	4,-Kč / ks



Výška nábalu u vytažené žaluzie.

výška žaluzie	výška nábalu
50 cm	5 cm
150 cm	7 cm
250 cm	9 cm

Náhradní díly:

název	množství	cena
Vymezovač řetízku	1ks	10,-
Napínací kolík	1ks	3,-
Řetízek	1bm	10,-
Silon	1bm	3,-
Krytka	1ks	7,-

Základní provedení:

Lamela 25/0,18, barevné lamely, horní a dolní profil v barvě bílá, hnědá

Nejmenší rozměr pro stanovení ceny je š 30 cm x v 30 cm.

Výrobní rozměry: Šířka min. 30 cm, max. 200 cm. Výška min. 30 cm, max. 220 cm. Max. plocha 2,5 m².

DMC bez DPH

V/Š	30	40	50	60	70	80	90	100	110	120	130	140	150	160	170	180	190	200
30	389,-	406,-	451,-	527,-	578,-	598,-	618,-	639,-	677,-	716,-	755,-	793,-	833,-	871,-	911,-	949,-	988,-	1026,-
40	411,-	427,-	475,-	556,-	608,-	629,-	651,-	673,-	712,-	752,-	792,-	832,-	872,-	913,-	953,-	992,-	1032,-	1072,-
50	434,-	452,-	503,-	588,-	642,-	664,-	686,-	710,-	751,-	792,-	834,-	876,-	917,-	958,-	999,-	1040,-	1083,-	1124,-
60	459,-	480,-	533,-	624,-	679,-	702,-	727,-	751,-	793,-	837,-	880,-	923,-	965,-	1009,-	1052,-	1095,-	1137,-	1180,-
70	488,-	509,-	567,-	663,-	719,-	746,-	771,-	797,-	842,-	887,-	931,-	976,-	1021,-	1065,-	1109,-	1155,-	1199,-	1243,-
80	520,-	543,-	604,-	707,-	765,-	792,-	821,-	849,-	895,-	941,-	988,-	1034,-	1082,-	1128,-	1174,-	1222,-	1268,-	1314,-
90	555,-	580,-	645,-	755,-	816,-	846,-	876,-	905,-	954,-	1002,-	1052,-	1100,-	1148,-	1198,-	1245,-	1295,-	1343,-	1392,-
100	594,-	622,-	692,-	810,-	872,-	904,-	936,-	968,-	1020,-	1070,-	1122,-	1172,-	1224,-	1275,-	1327,-	1377,-	1428,-	1479,-
110	633,-	662,-	737,-	863,-	928,-	963,-	997,-	1032,-	1086,-	1138,-	1193,-	1245,-	1299,-	1351,-	1406,-	1458,-	1512,-	1566,-
120	677,-	708,-	788,-	923,-	991,-	1028,-	1064,-	1101,-	1158,-	1213,-	1269,-	1325,-	1381,-	1438,-	1492,-	1549,-	1605,-	1661,-
130	724,-	757,-	844,-	989,-	1059,-	1099,-	1138,-	1177,-	1237,-	1296,-	1354,-	1413,-	1472,-	1531,-	1589,-	1649,-	1707,-	
140	777,-	813,-	905,-	1061,-	1134,-	1176,-	1218,-	1263,-	1324,-	1385,-	1448,-	1510,-	1572,-	1634,-	1695,-	1758,-		
150	835,-	873,-	971,-	1139,-	1216,-	1263,-	1308,-	1354,-	1420,-	1485,-	1551,-	1616,-	1682,-	1747,-	1812,-			
160	897,-	940,-	1046,-	1228,-	1307,-	1357,-	1407,-	1456,-	1525,-	1594,-	1664,-	1733,-	1803,-	1872,-				
170	967,-	1012,-	1128,-	1323,-	1407,-	1461,-	1515,-	1569,-	1642,-	1716,-	1789,-	1862,-	1935,-					
180	1044,-	1093,-	1217,-	1428,-	1517,-	1576,-	1634,-	1692,-	1770,-	1848,-	1925,-	2004,-						
190	1129,-	1181,-	1316,-	1544,-	1638,-	1701,-	1764,-	1828,-	1911,-	1993,-	2076,-							
200	1222,-	1278,-	1424,-	1672,-	1771,-	1840,-	1908,-	1977,-	2065,-	2154,-								
210	1324,-	1385,-	1545,-	1812,-	1917,-	1991,-	2065,-	2141,-	2235,-	2330,-								
220	1436,-	1504,-	1675,-	1966,-	2079,-	2159,-	2239,-	2322,-	2422,-									

Rozdíl mezi montážní deskou EKONOMIK a DYNAMIK

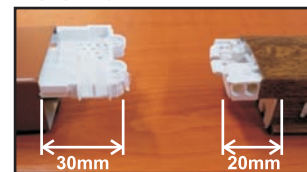

Nabídka barev horního profilu a barev lamel dle aktuálního vzorníku.

Žádáme Vás o využívání objednávkových formulářů, které prosíme zasílejte na e-mail nebo faxem.

PRAKTIC DYNAMIK Imitace dřeva Celostínící

Žaluzie se vyznačuje především zaobleným designem a širší paletou barev horního profilu včetně imitace dřeva.

Žaluzie vyráběná na míru v provedení **celostínící**, lamela 25/0,18 mm, plechový horní a dolní profil, ovládání řetízkem vlevo nebo vpravo, strunové vedení lamel a přiložen montážní materiál.

Závazná objednávka je přijímána výhradně písemně (faxem, mailem).

Průřez profilu

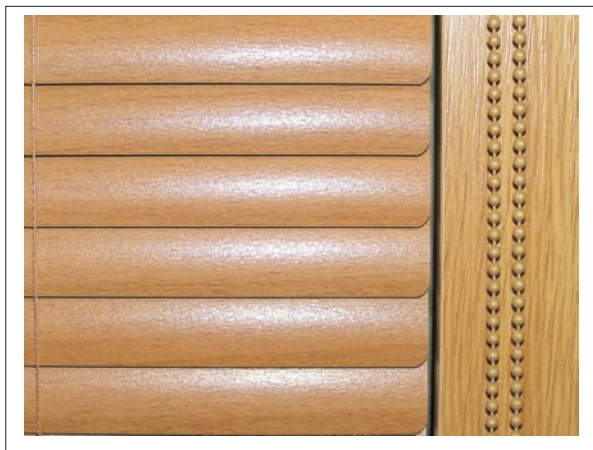
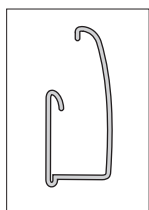

Celostínící provedení lamel

Standardní barva profilu: bílá / hnědá

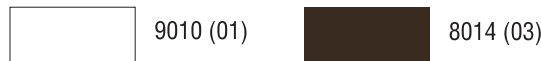

Příplatkové barvy

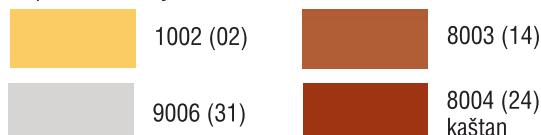

Imitace dřeva

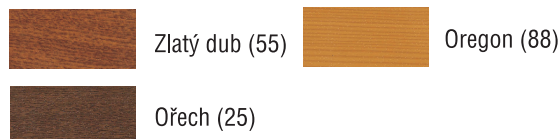

Příplatky:

název	cena
Profil v barvě RAL. 9006 stříbrná, 8003 sv. hnědá, 1002 béžová	příplatek 8%
Profil v barvě imitace dřeva – renolit	240,- Kč / bm šířky
Podložka	4,- Kč / ks



Výška nábalu u vytažené žaluzie.

výška žaluzie	výška nábalu
50 cm	5 cm
150 cm	7 cm
250 cm	9 cm

Náhradní díly:

název	množství	cena
Vymezovač řetízku	1 ks	10,-
Napínací kolík	1 ks	3,-
Řetízek	1 bm	10,-
Silon	1 bm	3,-
Krytka	1 ks	7,-

Základní provedení:

Lamela 25/0,18, barevné lamely, horní a dolní profil v barvě bílá, hnědá

Nejmenší rozměr pro stanovení ceny je š 30 cm x v 30 cm.

Výrobní rozměry: Šířka min. 30 cm, max. 200 cm. Výška min. 30 cm, max. 220 cm. Max. plocha 2,5 m².

DMC bez DPH

V/Š	30	40	50	60	70	80	90	100	110	120	130	140	150	160	170	180	190	200
30	428,-	447,-	496,-	580,-	637,-	658,-	680,-	702,-	745,-	788,-	830,-	873,-	917,-	958,-	1001,-	1042,-	1087,-	1129,-
40	452,-	470,-	523,-	611,-	668,-	692,-	716,-	740,-	783,-	827,-	872,-	915,-	959,-	1003,-	1049,-	1092,-	1135,-	1179,-
50	478,-	497,-	553,-	646,-	707,-	731,-	755,-	781,-	826,-	872,-	918,-	963,-	1008,-	1054,-	1099,-	1144,-	1191,-	1236,-
60	505,-	527,-	586,-	686,-	747,-	773,-	800,-	826,-	873,-	921,-	967,-	1016,-	1062,-	1109,-	1157,-	1204,-	1250,-	1299,-
70	537,-	560,-	623,-	730,-	791,-	820,-	849,-	877,-	925,-	976,-	1025,-	1073,-	1123,-	1171,-	1222,-	1270,-	1318,-	1368,-
80	572,-	597,-	664,-	778,-	842,-	872,-	903,-	933,-	985,-	1035,-	1087,-	1138,-	1190,-	1240,-	1293,-	1343,-	1395,-	1446,-
90	610,-	639,-	710,-	830,-	897,-	930,-	963,-	995,-	1050,-	1103,-	1157,-	1210,-	1264,-	1317,-	1370,-	1423,-	1478,-	1531,-
100	653,-	684,-	761,-	890,-	959,-	994,-	1030,-	1065,-	1122,-	1177,-	1234,-	1290,-	1345,-	1403,-	1458,-	1515,-	1571,-	1626,-
110	697,-	728,-	812,-	950,-	1022,-	1060,-	1097,-	1135,-	1194,-	1251,-	1311,-	1370,-	1428,-	1486,-	1547,-	1605,-	1663,-	1723,-
120	745,-	779,-	867,-	1016,-	1090,-	1131,-	1170,-	1211,-	1273,-	1335,-	1396,-	1457,-	1519,-	1582,-	1642,-	1704,-	1765,-	1828,-
130	797,-	833,-	928,-	1088,-	1165,-	1209,-	1251,-	1296,-	1361,-	1424,-	1490,-	1554,-	1619,-	1684,-	1748,-	1813,-	1878,-	
140	854,-	894,-	995,-	1167,-	1247,-	1295,-	1341,-	1388,-	1456,-	1524,-	1593,-	1660,-	1729,-	1797,-	1865,-	1934,-		
150	919,-	960,-	1069,-	1252,-	1339,-	1388,-	1439,-	1490,-	1563,-	1634,-	1706,-	1777,-	1850,-	1922,-	1993,-			
160	988,-	1034,-	1152,-	1350,-	1438,-	1492,-	1548,-	1602,-	1678,-	1754,-	1831,-	1907,-	1983,-	2058,-				
170	1064,-	1112,-	1240,-	1455,-	1548,-	1607,-	1667,-	1726,-	1807,-	1887,-	1968,-	2049,-	2128,-					
180	1147,-	1202,-	1340,-	1571,-	1669,-	1733,-	1797,-	1862,-	1947,-	2032,-	2119,-	2204,-						
190	1241,-	1300,-	1448,-	1698,-	1801,-	1870,-	1941,-	2011,-	2101,-	2193,-	2285,-							
200	1343,-	1407,-	1567,-	1840,-	1948,-	2023,-	2098,-	2173,-	2272,-	2369,-								
210	1456,-	1524,-	1700,-	1993,-	2109,-	2191,-	2272,-	2356,-	2460,-	2563,-								
220	1579,-	1654,-	1843,-	2162,-	2287,-	2375,-	2464,-	2553,-	2664,-									

Rozdíl mezi montážní deskou EKONOMIK a DYNAMIK

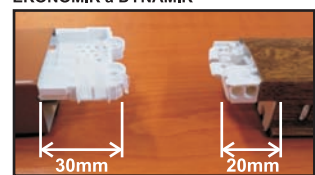

Nabídka barev horního profilu a barev lamel dle aktuálního vzorníku.

Žádáme Vás o využívání objednávkových formulářů, které prosíme zasílejte na e-mail nebo faxem.

PŘÍKLADY ATYPICKÝCH PROVEDENÍ ŽALUZIÍ

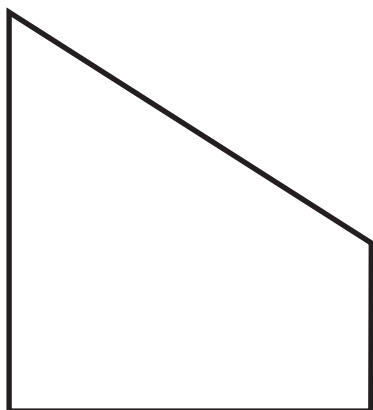

Atyp 1.

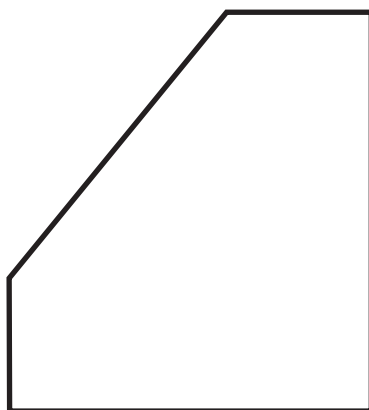

Atyp 2.

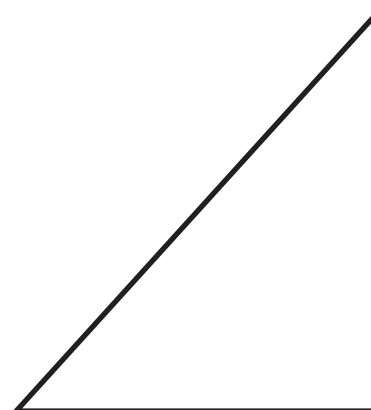

Atyp 3.

Šikmé žaluzie 1820,- Kč m²
nejmenší účtovaný rozměr **1m²**

Meziskelní žaluzie 383,- Kč m²
ovládání bodvenem, provázek/ nejmenší účtovaný rozměr **1m²**

Interiérové žaluzie 442,- Kč m²
ovládání tyčka, provázek/ nejmenší účtovaný rozměr **1m²**

DMC bez DPH

Na atypická provedení se nevztahují žádné slevy. Nejmenší účtovaná částka je za 1m²!!!!

Náhradní díly:

název	množství	cena
věšák meziskelní žaluzie	1ks	5,-
ovládací bodven komplet na míru (meziskelní)	1bm	30,-
kolečko komplet (držák provázku)	1ks	8,-
zvonek (koncovka provázku)	1ks	5,-
držák ovládacího bodvenu	1ks	5,-
průchodka 10cm	1ks	20,-
tulejka (spojka ovládacího bodvenu)	1ks	5,-
zátky spodní lišty	1ks	6,-
zátky horní lišty	1ks	6,-
korek (úchyt žebříčku)	1ks	5,-
ohebná hřídel se šroubkem	1ks	35,-
tyčka průhledná ovládací (interierové)	1bm	25,-



Formulář Horizontální žaluzie PRAKTIC



Odběratel:

datum:

zakázka č:

zákazník:

sdělení:

Dodavatel:

PRAKTIC s.r.o.

Pištín 133

tel: 387 983 071

fax: 387 983 209

objednavky@praktic.cz

www.praktic.cz

TYP: HZEKO - EKONOMIK / HZDYN - DYNAMIK

1	Typ žaluzie	Šířka	Výška	Ovládání L/P	Barva lamel *	Barva profilů **		Počet ks	Dist. podložka /pár	Poznámka
						Standard	Celostín			
2										
3										
4										
5										
6										
7										
8										
9										
10										
11										
12										
13										
14										
15										
16										
17										
18										

Pozor na záměnu barev Zlatý dub a Světle hnědá u HZDYN

* standardně je dodávána lamela 0,18

ovládání

L = vlevo z čelního pohledu

P = vpravo z čelního pohledu

**	HZEKO	HZDYN	číslo
Barva profilů			barvy
Bílá	9010	9010	01
Hnědá	8014	8014	03
Světle hnědá	8003	8003	14
Stříbrná	9006	9006	31
Kaštan	NE	8004	24
Pínie	NE	1002	02
renolit	renolit		
NE	zl.dub 55		55
NE	oregon 88		88
NE	ořech 25		25

Odstíny lamel se mohou v jednotlivých dodávkách navzájem mírně lišit.

Formuláře v elektronické podobě jsou ke ztažení na www.praktic.cz